

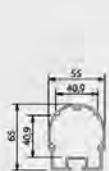

SIGNALÉTIQUE
TOTEM

TOTEM

VISUELS TECHNIQUES DES PRODUITS ET PROFILS



RONDO MEDIUM

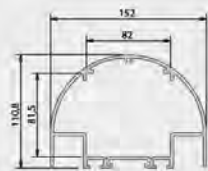

RONDO



QUADRO 60

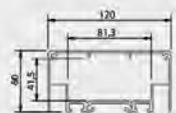

QUADRO 120

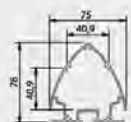

ELLIPSO MEDIUM

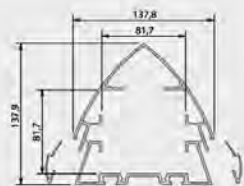

ELLIPSO + PARECLOSSES

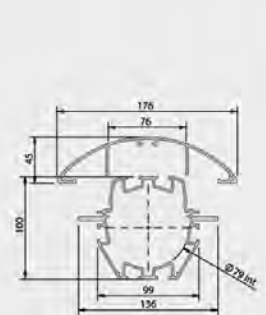

ADVANCE COEUR 176 + FINITION

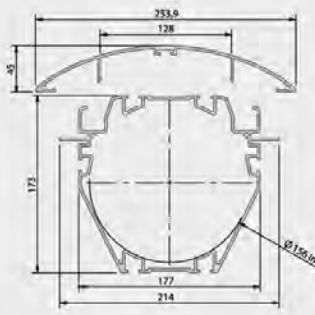

ADVANCE COEUR 254 + FINITION



ADVANCE CADRE 25



■ **Le 176 plat ou galbé**
P. 23

NOUVEAU

PROGRAMME **ADVANCE**

■ **Ellipso galbé**
P. 35

BEST SELLER

PROGRAMME **CLASSIC**

■ **Le 254 plat ou galbé**
P. 25

NOUVEAU

PROGRAMME **ADVANCE**

■ **Ellipso Médium galbé**
P. 37

PROGRAMME **CLASSIC**

■ **Océane**
P. 29

■ **Océane Médium**
P. 31

■ **Caissons Océane**
P. 33

NOUVEAU

PROGRAMME **ADVANCE**

■ **Rondo plat**
P. 39

PROGRAMME **CLASSIC**



Totem faces planes 176

TOTEM

LE 176

Les totems ADVANCE sont révolutionnaires sur le marché. En effet, outre leur concentré de technologies et leur tenue au vent en Eurocode 2, ils vous permettent désormais de changer les faces de totems directement par l'avant. Totems avec profils, le design est néanmoins épuré au maximum pour une surface de lettrage optimale.

Finitions



Services



Éclairage



Le 176 - non lumineux - plat ou galbé

Référence finition blanc RAL 9010*	Référence finition RAL à définir*	L	L. Hors tout : 500	L. Hors tout : 700	L. Hors tout : 1000
		H			
WAD176(G-P)1.5X(L)BL	WAD176(G-P)1.5X(L)S	1500			
WAD176(G-P)1.8X(L)BL	WAD176(G-P)1.8X(L)S	1800			
WAD176(G-P)2X(L)BL	WAD176(G-P)2X(L)S	2000			
WAD176(G-P)2.5X(L)BL	WAD176(G-P)2.5X(L)S	2500			
WAD176(G-P)3X(L)BL	WAD176(G-P)3X(L)S	3000			

* Précisez la largeur H.T. du totem (L). Choisissez : BL = finition laqué Blanc (RAL 9010) ou S = finition laqué RAL à définir et G = galbé ou P = plat. Kit de fixation inclus comprenant 2 platines et 1 panier de crosses.

Le 176 - lumineux LED - plat ou galbé

Référence finition blanc RAL 9010*	Référence finition RAL à définir*	L	L. Hors tout : 500	L. Hors tout : 700	L. Hors tout : 1000
		H			
WAD176(G-P)E1.5X(L)BL	WAD176(G-P)E1.5X(L)S	1500			
WAD176(G-P)E1.8X(L)BL	WAD176(G-P)E1.8X(L)S	1800			
WAD176(G-P)E2X(L)BL	WAD176(G-P)E2X(L)S	2000			
WAD176(G-P)E2.5X(L)BL	WAD176(G-P)E2.5X(L)S	2500			
WAD176(G-P)E3X(L)BL	WAD176(G-P)E3X(L)S	3000			

* Précisez la largeur H.T. du totem (L). Choisissez : BL = finition laqué Blanc (RAL 9010) ou S = finition laqué RAL à définir et G = galbé ou P = plat. Kit de fixation inclus comprenant 2 platines et 1 panier de crosses.



le 176 plat lumineux



le 176 galbé non lumineux

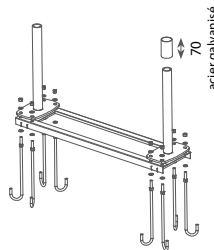

Panier de crosses



Totem faces galbées 254



TOTEM

LE 254

Les totems ADVANCE épaisseur 254 permettent de grandes dimensions, tout en vous laissant la liberté de moduler entre les faces planes et galbées avec ou sans éclairage LED. L'esthétique sobre et allégée à l'extrême correspondra aux attentes actuelles de vos clients

Finitions



Services



Éclairage





Le 254 • non lumineux - plat et galbé

Référence finition blanc RAL 9010*	Référence finition RAL à définir*	L	L. Hors tout :	L. Hors tout :	L. Hors tout :	L. Hors tout :
		H	750	1000	1250	1500
WAD254(G-P)2.5X(L)BL	WAD254(G-P)2.5X(L)S	2500				
WAD254(G-P)3X(L)BL	WAD254(G-P)3X(L)S	3000				
WAD254(G-P)3.5X(L)BL	WAD254(G-P)3.5X(L)S	3500				
WAD254(G-P)4X(L)BL	WAD254(G-P)4X(L)S	4000				
WAD254(G-P)5X(L)BL	WAD254(G-P)5X(L)S	5000				
WAD254(G-P)6X(L)BL	WAD254(G-P)6X(L)S	6000				

* Précisez la largeur H.T. du totem (L). Choisissez : BL = finition laqué Blanc (RAL 9010) ou S = finition laqué RAL à définir et G = galbé ou P = plat. Kit de fixation inclus comprenant 2 platines et 1 panier de crosses.

Le 254 • lumineux LED - plat et galbé

Référence finition blanc RAL 9010*	Référence finition RAL à définir*	L	L. Hors tout :	L. Hors tout :	L. Hors tout :	L. Hors tout :
		H	750	1000	1250	1500
WAD254(G-P)E2.5X(L)BL	WAD254(G-P)E2.5X(L)S	2500				
WAD254(G-P)E3X(L)BL	WAD254(G-P)E3X(L)S	3000				
WAD254(G-P)E3.5X(L)BL	WAD254(G-P)E3.5X(L)S	3500				
WAD254(G-P)E4X(L)BL	WAD254(G-P)E4X(L)S	4000				
WAD254(G-P)E5X(L)BL	WAD254(G-P)E5X(L)S	5000				
WAD254(G-P)E6X(L)BL	WAD254(G-P)E6X(L)S	6000				

* Précisez la largeur H.T. du totem (L). Choisissez : BL = finition laqué Blanc (RAL 9010) ou S = finition laqué RAL à définir et G = galbé ou P = plat. Kit de fixation inclus comprenant 2 platines et 1 panier de crosses.



le 254 plat lumineux



le 254 galbé non lumineux

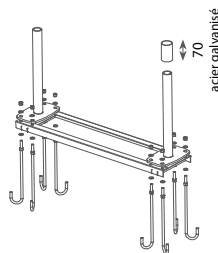

Panier de crosses



Totem Pétrolier



Totem Photovoltaïque



Totem HDT

TOTEM
LES OPTIONS

Finitions



Services



Éclairage



Les 176 et 254 • options

Désignation	Informations complémentaires
Solaire****	simple face
Solaire****	double face
Découpe de lettres dans tôle alu*	lettre ht.120 à 1400 mm
Découpe de lettres dans tôle alu*	lettre ht.60 à 120 mm
Découpe de lettres dans tôle alu*	lettre ht.30 à 60 mm
Découpe simple dans tôle alu*	rond, carré ou rectangle
PMMA*	épaisseur 4 mm
Éclairage led*	
Afficheur Heure Date Température simple face dans totem plat**	caractères ht.120 mm • Lisibilité 40 mètres. Totem largeur 750 mm minimum
Afficheur Heure Date Température simple face dans totem plat**	caractères ht.170 mm • Lisibilité 60 mètres. Totem largeur 1000 mm minimum
Afficheur Heure Date Température simple face dans totem plat**	caractères ht.230 mm • Lisibilité 100 mètres. Totem largeur 1250 mm minimum
Afficheur Heure Date Température double face dans totem plat**	caractères ht.120 mm • Lisibilité 40 mètres. Totem largeur 750 mm minimum
Afficheur Heure Date Température double face dans totem plat**	caractères ht.170 mm • Lisibilité 60 mètres. Totem largeur 1000 mm minimum
Afficheur Heure Date Température double face dans totem plat**	caractères ht.230 mm • Lisibilité 100 mètres. Totem largeur 1250 mm minimum
Marquage	pose seule
Marquage***	lettrage vinyl découpé
Marquage***	impression quadri avec lamination et pose (monomère)
Marquage***	impression quadri avec lamination et pose (polymère)

* Facturation minimum : 1 m².

** Montage et découpe inclus. Prix totem en sus. Afficheur carburant sur demande.

*** Marque Oracal série 651. Autres références et marques sur demande.

**** Comprend 1 panneau photovoltaïque 80Wc 12V Polycristallin, 1 régulateur solaire 10A 12/24V et 1 batterie solaire AGM 60Ah étanche.



Totem Océane non lumineux

TOTEM

OCÉANE

Le totem Océane plat double face permet de faire des configurations de grandes tailles. Il dispose d'une structure monobloc mais son esthétique est sobre et allégée grâce à son cerclage et ses angles arrondis.

Finitions



Services



Éclairage





Océane • double face - non lumineux - plat

Référence finition Blanc RAL 9010*	Référence finition RAL*	H	L	L. Hors tout : 1000	L. Hors tout : 1200	L. Hors tout : 1500***
			Épaisseur			
WTOC3X(L)BL	WTOC3X(L)S	3000	150			
WTOC4X(L)BL	WTOC4X(L)S	4000	150			
WTOC5X(L)BL	WTOC5X(L)S	5000	220			
WTOC6X(L)BL	WTOC6X(L)S	6000	220			

* Précisez la largeur H.T. du totem (L). Choisissez : BL = finition laquée Blanc (RAL 9010) ou S = finition laquée RAL à définir.
Kit de fixation inclus comprenant 2 platines et 1 panier de crosses.

*** Faces en plusieurs parties, seront précisées selon la hauteur du totem.



Océane • double face - lumineux LEDs** - plat

Référence finition Blanc RAL 9010*	Référence finition RAL*	H	L	L. Hors tout : 1000	L. Hors tout : 1200	L. Hors tout : 1500***
			Épaisseur			
WTOCE3X(L)BL	WTOCE3X(L)S	3000	150			
WTOCE4X(L)BL	WTOCE4X(L)S	4000	150			
WTOCE5X(L)BL	WTOCE5X(L)S	5000	220			
WTOCE6X(L)BL	WTOCE6X(L)S	6000	220			

* Précisez la largeur H.T. du totem (L). Choisissez : BL = finition laquée Blanc (RAL 9010) ou S = finition laquée RAL à définir.
Kit de fixation inclus comprenant 2 platines et 1 panier de crosses.

** Lumineux LEDs OSRAM uniquement si ajoutage des faces du totem. Plus value découpe et PMMA en sus (voir page 30)

*** Faces en plusieurs parties, seront précisées selon la hauteur du totem.



Totem Océane médium lumineux LEDs

TOTEM
OCÉANE MÉDIUM

Le totem Océane Médium est un totem plat destiné aux petits formats en usage extérieur. Son cerclage fin et ses angles arrondis lui donnent un look unique.

Finitions



Services



Éclairage



Totem Océane non lumineux

Océane Médium • double face - non lumineux - plat

Référence finition Blanc RAL 9010*	Référence finition RAL*	H	L		L. Hors tout : 500	L. Hors tout : 700	L. Hors tout : 1000
			Épaisseur				
WTOCM1.5X(L)BL	WTOCM1.5X(L)S	1500	100				
WTOCM2X(L)BL	WTOCM2X(L)S	2000	100				
WTOCM2.5X(L)BL	WTOCM2.5X(L)S	2500	100				
WTOCM3X(L)BL	WTOCM3X(L)S	3000	100				...

* Précisez la largeur H.T. du totem (L). Choisissez : BL = finition laqué Blanc (RAL 9010) ou S = finition laqué RAL à définir.
Kit de fixation inclus comprenant 2 platines et 1 panier de crosses.



Océane Médium • double face - lumineux LEDs** - plat

Référence finition Blanc RAL 9010*	Référence finition RAL*	H	L		L. Hors tout : 500	L. Hors tout : 700	L. Hors tout : 1000
			Épaisseur				
WTOCME1.5X(L)BL	WTOCME1.5X(L)S	1500	100				
WTOCME2X(L)BL	WTOCME2X(L)S	2000	100				
WTOCME2.5X(L)BL	WTOCME2.5X(L)S	2500	100				
WTOCME3X(L)BL	WTOCME3X(L)S	3000	100				...

* Précisez la largeur H.T. du totem (L). Choisissez : BL = finition laqué Blanc (RAL 9010) ou S = finition laqué RAL à définir.
Kit de fixation inclus comprenant 2 platines et 1 panier de crosses.

** Lumineux LEDs OSRAM uniquement si ajoutage des faces du totem. Plus-value découpe et PMMA en sus (voir page 30)



Totem Océane médium non lumineux

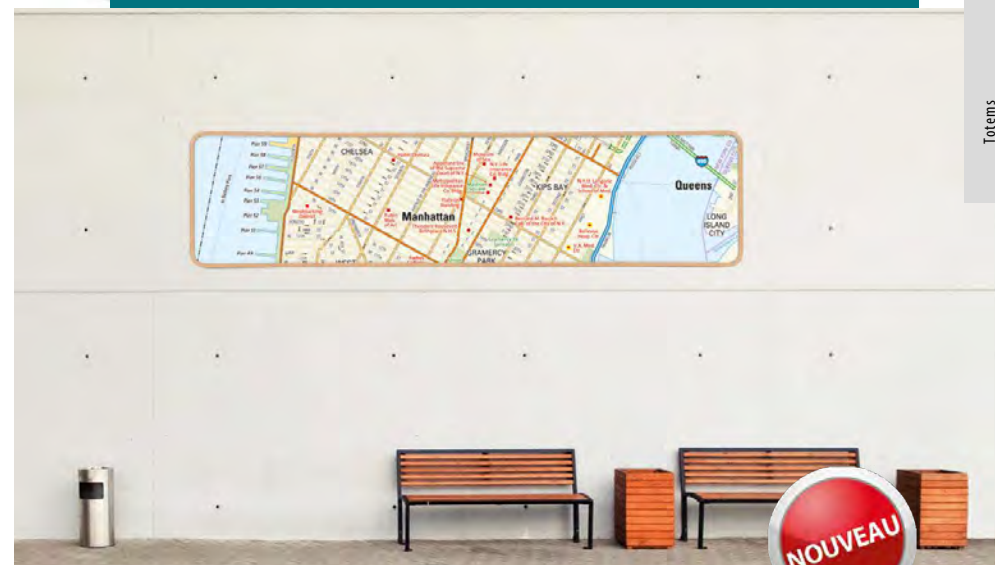

Caisson Océane mural

CAISSON OCÉANE

Mural ou drapeau, le caisson Océane vient compléter la gamme. Son cerclage fin et ses angles arrondis lui donnent un look unique.

Finitions



Services



Océane Caisson mural • simple face - non lumineux

Hauteur en mm	Longueur en mm					
	650 à 950	960 à 1450	1460 à 1750	1760 à 2000	2010 à 2400	2410 à 2500
300 à 350						
360 à 500						
510 à 700						
710 à 1100						

Références : WOCD (L), (H) BL/S



Océane Caisson drapeau • double face - non lumineux

Hauteur en mm	Longueur en mm		
	300 à 350	360 à 650	660 à 750
600 à 650			
660 à 800			
810 à 1000			
1010 à 1200			
1210 à 1400			

Références : WOCD (L), (H) BL/S

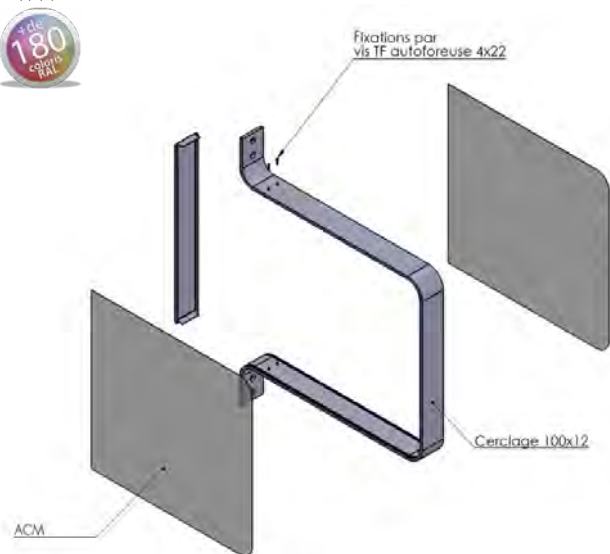

Totem Ellipso galbé

TOTEM

ELLIPSO GALBÉ

Les totems Ellipso galbés double face permettent des configurations de grandes tailles. Ils disposent d'un système pareclose assurant une résistance parfaite au vent.

Finitions



Services



Éclairage



Ellipso • non lumineux

Référence Aluminium laqué blanc ou anodisé	L	750	1000	1250	1500
	H	L. Hors tout : 921 L. décorable : 700	L. Hors tout : 1166 L. décorable : 950	L. Hors tout : 1412 L. décorable : 1200	L. Hors tout : 1662 L. décorable : 1450
WTEP2.5X(L)BL/A	2500				
WTEP3X(L)BL/A	3000				
WTEP3.5X(L)BL/A	3500				
WTEP4X(L)BL/A	4000				
WTEP5X(L)BL/A	5000				
WTEP6X(L)BL/A	6000				
Épaisseur totems		247	287	328	370

* Précisez la largeur du totem (L), choisissez : BL = finition laquée Blanc (RAL 9010) ou A = finition aluminium anodisé.
Autre coloris RAL : nous consulter.
Livré en kit. Montage possible (hors faces)

Ellipso • lumineux T8 ou LED

Référence Aluminium laqué blanc ou anodisé	L	750		1000		1250		1500	
		T8	LED	T8	LED	T8	LED	T8	LED
WTEEP2.5X(L)BL/A	2500								
WTEEP3X(L)BL/A	3000								
WTEEP3.5X(L)BL/A	3500								
WTEEP4X(L)BL/A	4000								
WTEEP5X(L)BL/A	5000								
WTEEP6X(L)BL/A	6000								
Épaisseur totems		247		287		328		370	

* Précisez la largeur du totem (L), choisissez : BL = finition laquée Blanc (RAL 9010) ou A = finition aluminium anodisé.
Autre coloris RAL : nous consulter.

Kit platines extérieures

Référence	Hauteur HT Totem	Largeur Totem
WKPE10.750	≤ 3000	750
WKPE10.1000	≤ 3000	1000
WKPE10.1250	< 3000	1250
WKPE10.1500	≤ 2500	1500
WKPE20.750	> 3000	750
WKPE20.1000	> 3000	1000
WKPE20.1250	≤ 5000	1250
WKPE20.1500	≤ 5000	1500
WKPE20.1250.6M	> 5000	1250
WKPE20.1500.6M	> 5000	1500

Platine intérieure

Référence	Hauteur HT Totem	Largeur Totem
WPEI.750.ELL	≤ 2000	750
WPEI.1000.ELL	≤ 2000	1000

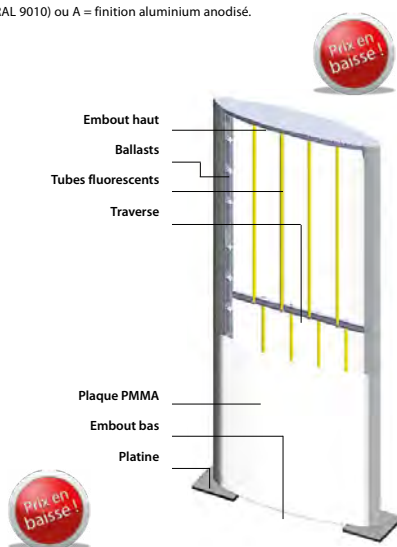

Totem Ellipso médium galbé lumineux

TOTEM

ELLIPSO MÉDIUM GALBÉ

Les Totems Ellipso médium galbés double face sont destinés aux petits formats en usage intérieur ou extérieur. Dotés de profils extra fins, ils sont livrés en kit, facilitant ainsi le marquage des faces. Un éclairage avec tubes fluorescents T8 ou LED est possible.

Finitions



Services



Éclairage



Ellipso Médium • non lumineux

Référence Aluminium laqué blanc ou anodisé	L H	500		600		750		1000	
		L. Hors tout : 602 L. décorable : 470		L. Hors tout : 699 L. décorable : 570		L. Hors tout : 846 L. décorable : 720		L. Hors tout : 1090 L. décorable : 970	
WTEM1500.(L)BL/A	1500								
WTEM1800.(L)BL/A	1800								
WTEM2000.(L)BL/A	2000								
WTEM2500.(L)BL/A	2500								
WTEM3000.(L)BL/A	3000								
Épaisseur totems		127		148		178		240	

* Précisez la largeur du totem (L). Choisissez : BL = finition laquée Blanc (RAL 9010) ou A = finition aluminium anodisé.
Autre coloris RAL : nous consulter
Livré en kit. Montage possible (hors faces)

Ellipso Médium • lumineux T8 ou LED

Référence Aluminium laqué blanc ou anodisé	L H	500		600		750		1000	
		L. Hors tout : 602 L. décorable : 470		L. Hors tout : 699 L. décorable : 570		L. Hors tout : 846 L. décorable : 720		L. Hors tout : 1090 L. décorable : 970	
		T8	LED	T8	LED	T8	LED	T8	LED
WTEME1500.(L)BL/A	1500								
WTEME1800.(L)BL/A	1800								
WTEME2000.(L)BL/A	2000								
WTEME2500.(L)BL/A	2500	***		***		***		***	
WTEME3000.(L)BL/A	3000	***		***		***		***	
Épaisseur totems		127		148		178		240	

* Précisez la largeur du totem (L), choisissez : BL = finition laquée Blanc (RAL 9010) ou A = finition aluminium anodisé.
Autre coloris RAL : nous consulter

Kit platines extérieures

Référence	Hauteur HT Totem	Largeur Totem
WKPEM10.500	≤ 2000	500
WKPEM10.600	≤ 2000	600
WKPEM10.750	≤ 1800	750
WKPEM10.1000	≤ 1800	1000
WKPEM20.500	> 2000	500
WKPEM20.600	> 2000	600
WKPEM20.750	> 1800	750
WKPEM20.1000	> 1800	1000

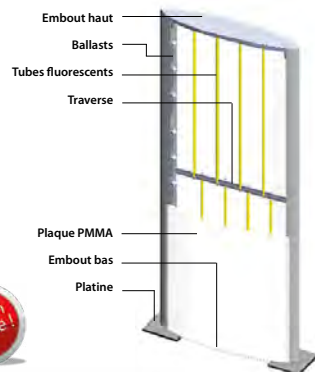

Platine intérieure

Référence	Hauteur HT Totem	Largeur Totem
WPPEM1.ELL.500	≤ 2000	500
WPPEM1.ELL.600	≤ 2000	600
WPPEM1.ELL.750	≤ 2000	750
WPPEM1.ELL.1000	≤ 2000	1000

Platine intérieure

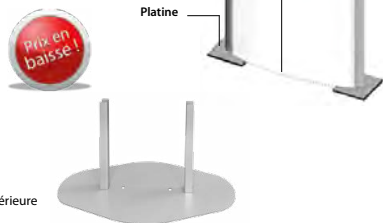

Totem Rondo plat

TOTEM
RONDO

Le Rondo est un totem plat permettant des dimensions plus importantes. Son éclairage est possible en version économique fluorescente T8. Pour son marquage, un adhésif de couleur sombre est à privilégier.

Finitions



Services



Éclairage



Rondo • non lumineux

Référence Aluminium laqué blanc ou anodisé	L	750	1000	1250	1400
	H	L. Hors tout : 910 L. décorable : 690	L. Hors tout : 1160 L. décorable : 940	L. Hors tout : 1410 L. décorable : 1190	L. Hors tout : 1560 L. décorable : 1340
WTR3000.(L)BL/A	3000				
WTR4000.(L)BL/A	4000				
WTR5000.(L)BL/A	5000				
WTR6000.(L)BL/A	6000				

* Précisez la largeur H.T. du totem (L), choisissez : BL = finition laquée Blanc (RAL 9010) ou A = finition aluminium anodisé.
Autre coloris RAL : nous consulter
Livré en kit. Montage possible (hors faces)

Rondo • lumineux T8

Référence Aluminium laqué blanc ou anodisé	L	750	1000	1250	1400
	H	L. Hors tout : 910 L. décorable : 690	L. Hors tout : 1160 L. décorable : 940	L. Hors tout : 1410 L. décorable : 1190	L. Hors tout : 1560 L. décorable : 1340
WTRE3000.(L)BL/A	3000				
WTRE4000.(L)BL/A	4000				
WTRE5000.(L)BL/A	5000				
WTRE6000.(L)BL/A	6000				

* Précisez la largeur H.T. du totem (L), choisissez : BL = finition laquée Blanc (RAL 9010) ou A = finition aluminium anodisé.
Autre coloris RAL : nous consulter

L'éclairage est prévu pour un décor «total covering» diffusant, de couleur sombre, pour empêcher les irrégularités lumineuses.

Kits platines extérieures

Référence	Hauteur HT	Largeur
WKPR10.750	≤ 3000	750
WKPR10.1000	≤ 3000	1000
WKPR10.1250	< 3000	1250
WKPR10.1400	≤ 2500	1400
WKPR20.750	≤ 6000	750
WKPR20.1000	≤ 6000	1000
WKPR20.1250	≤ 5000	1250
WKPR20.1400	≤ 5000	1400
WKPR20.1250.6M	> 5000	1250
WKPR20.1400.6M	> 5000	1400

Platine intérieure

Référence	Hauteur HT Totem	Largeur Totem
WPRI.REC.750	≤ 2000	750
WPRI.REC.1000	≤ 2000	1000



Totem Rondo plat lumineux



Totem Rondo médium plat

TOTEM
RONDO MEDIUM

Le totem Rondo médium est un totem plat destiné aux petits formats en usage intérieur ou extérieur. Avec des profils fins et arrondis, il est livré en kit et très facile à monter.

Finitions



Services



Rondo Medium • non lumineux

Référence finition blanc RAL 9010 ou anodisé	L	500	600	750	1000
	H	L. Hors tout : 590 L. décorable : 500	L. Hors tout : 690 L. décorable : 600	L. Hors tout : 840 L. décorable : 750	L. Hors tout : 1090 L. décorable : 1000
WTRM1500.(L)BL/A	1500				
WTRM1800.(L)BL/A	1800				
WTRM2000.(L)BL/A	2000				
WTRM2500.(L)BL/A	2500				
WTRM3000.(L)BL/A	3000				
Épaisseur totems		55	55	55	55

* Précisez la largeur H.T. du totem (L), choisissez : BL = finition laquée Blanc (RAL 9010) ou A = finition aluminium anodisé.
Autre coloris RAL : nous consulter
Livré en kit. Montage possible (hors faces)

Kits platines extérieures

Référence	Hauteur HT Totem	Largeur Totem
WKPRM10.500	≤ 2000	500
WKPRM10.600	≤ 2000	600
WKPRM10.750	≤ 1800	750
WKPRM10.1000	≤ 1800	1000
WKPRM20.500	>2000	500
WKPRM20.600	>2000	600
WKPRM20.750	>1800	750
WKPRM20.1000	>1800	1000



Totem Quadro 60 plat



Platine intérieure

Référence	Hauteur HT Totem	Largeur Totem
WPRMI.REC.500	≤ 2000	500
WPRMI.REC.600	≤ 2000	600
WPRMI.REC.750	≤ 2000	750
WPRMI.REC.1000	≤ 2000	1000



Totem Quadro 60 plat

TOTEM
QUADRO 60

Le Quadro 60 est parfait pour les petites dimensions.
Ses profils ultra-fins (60mm) en font un objet très design.
Le lettrage est facilité grâce à sa surface extra plane.
Un usage intérieur est possible.

Finitions



Services



Quadro 60 • non lumineux

Référence Aluminium laqué blanc ou anodisé	L	400	500	750	1000
	H	L. Hors tout : 400 L. décorable : 340	L. Hors tout : 500 L. décorable : 440	L. Hors tout : 750 L. décorable : 690	L. Hors tout : 1000 L. décorable : 940
WQ601500.(L)BL/A	1500				
WQ602000.(L)BL/A	2000				
WQ602500.(L)BL/A	2500		
WQ603000.(L)BL/A	3000		

* Précisez la largeur H.T. du totem (L), Choisissez : BL = finition laquée Blanc (RAL 9010) ou A = finition aluminium anodisé.
Autre coloris RAL : nous consulter
Livré en kit. Montage possible (hors faces)

Kit platines extérieures

Référence	Hauteur HT Totem	Largeur Totem
WKPQ6010.400	≤ 3000	400
WKPQ6010.500	≤ 2000	500
WKPQ6010.750	< 2000	750
WKPQ6010.1000	≤ 1500	1000
WKPQ6020.500	> 2000	500
WKPQ6020.750	= 2000	750
WKPQ6020.1000	= 2000	1000



Totem Quadro 60 plat

Platine intérieure

Référence	Hauteur HT Totem	Largeur Totem
WPQ60I.REC.400	≤ 2000	400
WPQ60I.REC.500	≤ 2000	500
WPQ60I.REC.750	≤ 2000	750
WPQ60I.REC.1000	≤ 2000	1000



Totem Quadro 120 plat

TOTEM QUADRO 120

Le quadro 120 est un totem modulaire de dimension intermédiaire, livré en kit. Profils rectangulaires, double face aluminium, un classique de la collection Totems.

Finitions



Services



Quadro 120 • non lumineux

Référence Aluminium laqué blanc ou anodisé	L	750	1000	1250	1500
	H	L. Hors tout : 750 L. décorable : 630	L. Hors tout : 1000 L. décorable : 880	L. Hors tout : 1250 L. décorable : 1130	L. Hors tout : 1500 L. décorable : 1380
WQ122000.(L)BL/A	2000				
WQ122500.(L)BL/A	2500				
WQ123000.(L)BL/A	3000				
WQ124000.(L)BL/A	4000		

* Précisez la largeur H.T. du totem (L), choisissez : BL = finition laquée Blanc (RAL 9010) ou A = finition aluminium anodisé.
Autre coloris RAL : nous consulter
Livré en kit. Montage possible (hors faces)

Kit platines extérieures

Référence	Hauteur HT Totem	Largeur Totem
WKPK120.10.750	≤ 3000	750
WKPK120.10.1000	≤ 3000	1000
WKPK120.10.1250	≤ 3000	1250
WKPK120.10.1500	≤ 2500	1500
WKPK120.20.750	> 3000	750
WKPK120.20.1000	> 3000	1000
WKPK120.20.1250	> 3000	1250
WKPK120.20.1500	> 2500	1500



Platine intérieure

Référence	Hauteur HT Totem	Largeur Totem
WPQ120I.REC.750	≤ 2000	750
WPQ120I.REC.1000	≤ 2000	1000



Totem Quadro 120 non lumineux



Totem monobloc galbé

TOTEM MONOBLOC GALBÉ

Châssis acier mécano-soudé, double face aluminium,
les totems monobloc galbés sont livrés montés
comme toute la gamme monobloc.



Finitions



Services



Monobloc galbé • platines

Référence	L	L. Hors tout : 500 L. décorable : 502		L. Hors tout : 700 L. décorable : 705		L. Hors tout : 900 L. décorable : 911		L. Hors tout : 1100 L. décorable : 1111		L. Hors tout : 1300 L. décorable : 1317	
		Alu. Blanc ou Anodisé	Inox Brossé	Alu. Blanc ou Anodisé	Inox Brossé	Alu. Blanc ou Anodisé	Inox Brossé	Alu. Blanc ou Anodisé	Inox Brossé	Alu. Blanc ou Anodisé	Inox Brossé
WMGP1500.(L)BL/A	1500							***	***	***	***
WMGP2000.(L)BL/A	2000									***	***
WMGP2500.(L)BL/A	2500										
WMGP3000.(L)BL/A	3000										
WMGP3500.(L)BL/A	3500	***	***	***	***						
WMGP4000.(L)BL/A	4000	***	***	***	***						
WMGP4500.(L)BL/A	4500	***	***	***	***	***	***				
WMGP5000.(L)BL/A	5000	***	***	***	***	***	***	***	***		
WMGP6000.(L)BL/A	6000	***	***	***	***	***	***	***	***	***	***

* Précisez la largeur H.T. du totem (L), choisissez : BL = finition laquée Blanc (RAL 9010) ou A = finition aluminium anodisé.
Autre coloris RAL : nous consulter

Monobloc galbé • tubes de scellement

Référence	L	L. Hors tout : 500 L. décorable : 502		L. Hors tout : 700 L. décorable : 705		L. Hors tout : 900 L. décorable : 911		L. Hors tout : 1100 L. décorable : 1111		L. Hors tout : 1300 L. décorable : 1317	
		Alu. Blanc ou Anodisé	Inox Brossé	Alu. Blanc ou Anodisé	Inox Brossé	Alu. Blanc ou Anodisé	Inox Brossé	Alu. Blanc ou Anodisé	Inox Brossé	Alu. Blanc ou Anodisé	Inox Brossé
WMGD1500.(L)BL/A	1500							***	***	***	***
WMGD2000.(L)BL/A	2000									***	***
WMGD2500.(L)BL/A	2500										
WMGD3000.(L)BL/A	3000										
WMGD3500.(L)BL/A	3500	***	***	***	***						
WMGD4000.(L)BL/A	4000	***	***	***	***						
WMGD4500.(L)BL/A	4500	***	***	***	***	***	***				
WMGD5000.(L)BL/A	5000	***	***	***	***	***	***	***	***		
WMGD6000.(L)BL/A	6000	***	***	***	***	***	***	***	***	***	***

* Précisez la largeur H.T. du totem (L), choisissez : BL = finition laquée Blanc (RAL 9010) ou A = finition aluminium anodisé.
Autre coloris RAL : nous consulter



◀ platines acier + crosses + gabarit



◀ tubes pour scellement direct



Totem monobloc plat

TOTEM

MONOBLOC PLAT

Les totems monobloc plats sont conçus en acier mécano-soudé et disposent de deux faces en aluminium. Ils sont livrés montés. Vous pourrez choisir entre des platines ou des pieds de scellement.

Finitions



Services



Monobloc plat • platines

Référence	L	L. Hors tout : 500 L. décorable : 500		L. Hors tout : 700 L. décorable : 700		L. Hors tout : 900 L. décorable : 900		L. Hors tout : 1100 L. décorable : 1100		L. Hors tout : 1300 L. décorable : 1300	
	H	Alu. Blanc ou Anodisé	Inox Brossé	Alu. Blanc ou Anodisé	Inox Brossé	Alu. Blanc ou Anodisé	Inox Brossé	Alu. Blanc ou Anodisé	Inox Brossé	Alu. Blanc ou Anodisé	Inox Brossé
WMPP1500,(L)BL/A	1500							***	***	***	***
WMPP2000,(L)BL/A	2000									***	***
WMPP2500,(L)BL/A	2500										
WMPP3000,(L)BL/A	3000										
WMPP3500,(L)BL/A	3500	***	***	***	***						
WMPP4000,(L)BL/A	4000	***	***	***	***						
WMPP4500,(L)BL/A	4500	***	***	***	***	***	***				
WMPP5000,(L)BL/A	5000	***	***	***	***	***	***				
WMPP6000,(L)BL/A	6000	***	***	***	***	***	***	***	***		

* Précisez la largeur H.T. du totem (L), choisissez : BL = finition laquée Blanc (RAL 9010) ou A = finition aluminium anodisé.
Autre coloris RAL : nous consulter

Monobloc plat • tubes de scellement

Référence	L	L. Hors tout : 500 L. décorable : 500		L. Hors tout : 700 L. décorable : 700		L. Hors tout : 900 L. décorable : 900		L. Hors tout : 1100 L. décorable : 1100		L. Hors tout : 1300 L. décorable : 1300	
	H	Alu. Blanc ou Anodisé	Inox Brossé	Alu. Blanc ou Anodisé	Inox Brossé	Alu. Blanc ou Anodisé	Inox Brossé	Alu. Blanc ou Anodisé	Inox Brossé	Alu. Blanc ou Anodisé	Inox Brossé
WMPD1500,(L)BL/A	1500							***	***	***	***
WMPD2000,(L)BL/A	2000									***	***
WMPD2500,(L)BL/A	2500										
WMPD3000,(L)BL/A	3000										
WMPD3500,(L)BL/A	3500	***	***	***	***						
WMPD4000,(L)BL/A	4000	***	***	***	***						
WMPD4500,(L)BL/A	4500	***	***	***	***	***	***				
WMPD5000,(L)BL/A	5000	***	***	***	***	***	***				
WMPD6000,(L)BL/A	6000	***	***	***	***	***	***	***	***	***	***

* Précisez la largeur H.T. du totem (L), choisissez : BL = finition laquée Blanc (RAL 9010) ou A = finition aluminium anodisé.
Autre coloris RAL : nous consulter



← platines acier + crosses + gabarit



← tubes pour scellement direct



© Publicity Shop Sàrl / +41 21 948 89 80 / info@publicityshop.ch / Avenue de la gare 51 / 1618 Châtel-St-Denis